

Aufstellplan: EB 30 CNC

EHRT

Maschinenbau GmbH

53619 Rheinbreitbach

Tel: +49/(0)2224/9248-0

E-mail: info@ehrt.de

www.ehrt.de

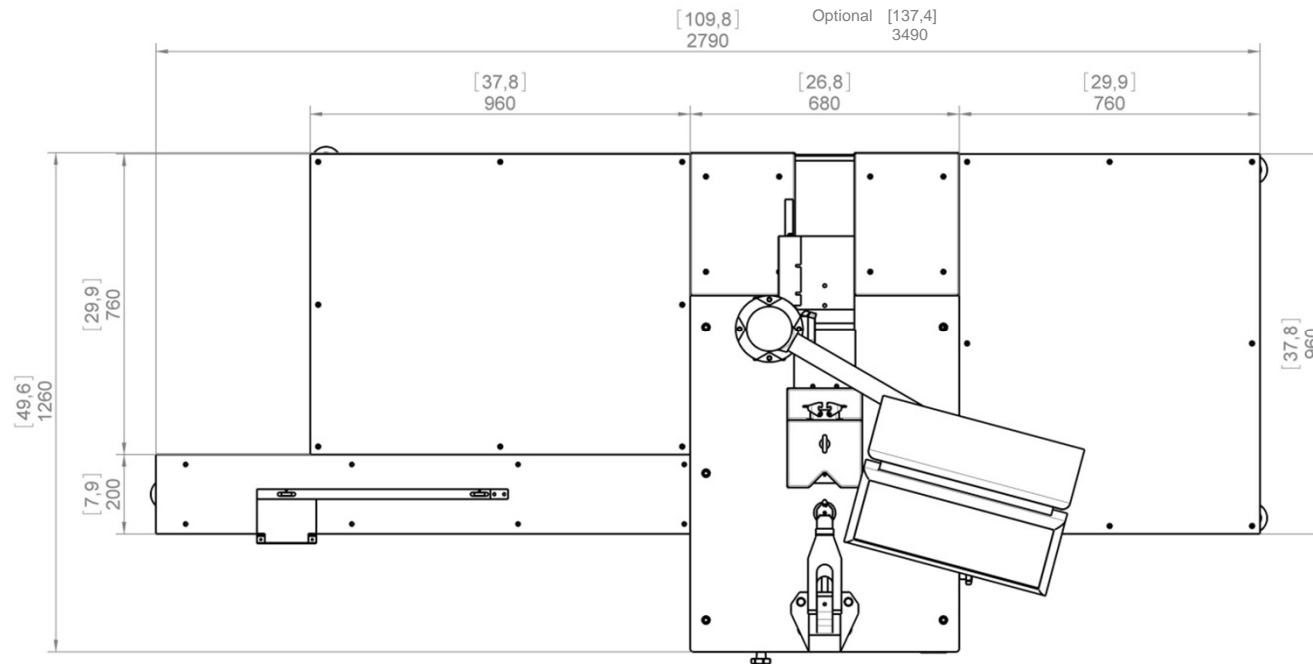

Technische Daten

Maximal Höhe	1870 mm
Arbeitshöhe	930 mm
Gewicht	900 kg
Luftanschluss	G ¼
Luftdruck	6 bar
Luftverbrauch	20 l/min
Ölvolumen	6,6l (Visk. 46)
Spannung	400 V/480 V
Absicherung	32 A
Elektrische Antriebsleistung	3,0 KW